



熱可塑性樹脂吸引加圧成型器

モデルキャプチャー トライ

100 since 1922 SHOFU 2022
100年先にも輝く笑顔を
Bright smiles for another 100 years

Let's

TRY

マウスガードを作ろう!

吸引と加圧、ダブルの成型機能が生み出す納得の成型精度

モデルキャプチャー トライ

歯科技工用成型器



ORAL APPLIANCE

SHOFU INC.

モデルキャプチャー トライは、

個人用マウスガードやホワイトニングトレーなど、
各種トレー製作のための「吸引・加圧方式の熱可塑性樹脂成型器」です。
吸引成型と加圧成型との併用により精度の高いマウストレーが製作できます。
また、従来器と比べて操作しやすくリニューアルしています。

用途

スポーツマウスガード、ホワイトニングトレー、
ナイトガードおよび各種トレーの製作

特長

患者さまも納得のフィット感。

吸引成型と加圧成型の併用で、歯頸部や咬合面の
裂溝に至る複雑な形状も確実に成型でき、辺
縁封鎖性に優れたマウストレーが製作できます。

※部分的に厚みを持たせて作るラミネートタイプ
のマウスガードや、ハードタイプで厚みのある
シート成型の場合は、加圧機能が必要不可欠です。



モデルキャプチャー トライを用いて、吸引のみで成型した場合と
吸引と加圧を併用して成型した場合の比較

吸引 吸引のみで成型

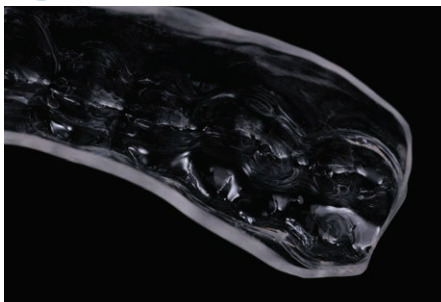

吸引 + 加圧 吸引と加圧を併用して成型

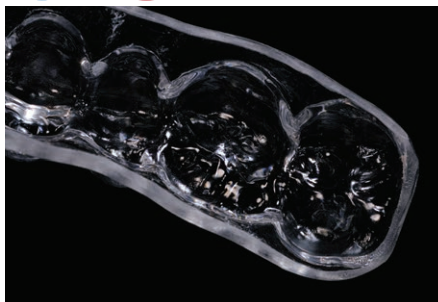

※キャプチャーシートハード2mmを使用

スムーズに成型トレー用シートに対応

術者に優しい、簡単&安全操作



シート固定はワンタッチ



加圧時のロックも簡単・確実

シンプルな
操作パネル

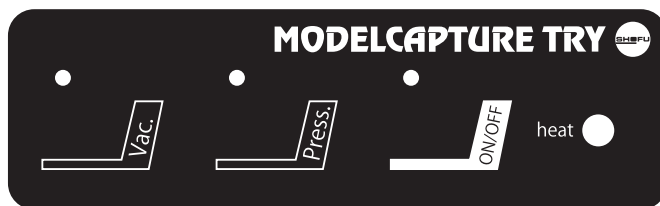

スムーズな作業のための改良点



滑らかに動く昇降テーブル



どの角度でもホールドできるシート固定板

円型、四角型を問わず、各社の成型トレー用シートに対応

操作ステップ

step

1 作業用模型の製作

- ①前歯の歯軸が垂直になるよう基底面を水平に調整します。
- ②後方に向かって傾斜がつくことを確認します。
- ③模型の高さは症例によって調整します。
- ④アンダーカットや鋭端部を除去します。

トリミング後の石膏模型

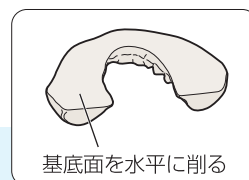
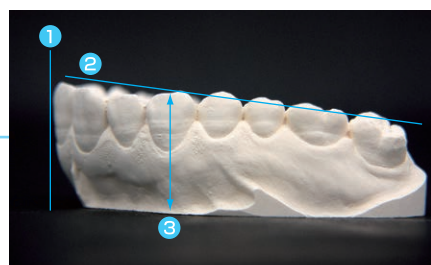

■馬蹄形に模型を削りたくない場合は模型固定用砂に模型を埋没させて成型することができます。



リングからはみ出した砂を払い落とすとサンドケースに収まります。

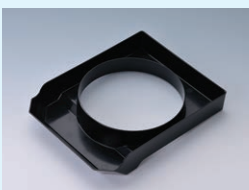

サンドケースは本体から取り外せるので成型台周辺の清掃がとても簡単です。

■固定時のポイント

前歯の歯軸が垂直になるよう模型を傾けます。砂の高さはリングの縁に合わせてます。



step

2 分離材の塗布

石膏模型を乾燥させた後、サーモフォーム用分離材「アットバニッシュ TF」を2度塗ります。



step

3 成型

①シート材のセット:

シートを中央にセットします。

②模型のセット:

丸テーブルの中央に模型をセットします。

③シート材の軟化:

シートの種類により異なるので、下表の成型タイミングを参考にシート材を軟化します。

④吸引成型:

吸引スイッチを押した後、軟化したシート材を最下段（模型上）まで下げます。

⑤加圧成型:

加圧チャンバーを閉じて加圧スイッチを押した後、吸引スイッチをOFFにします。

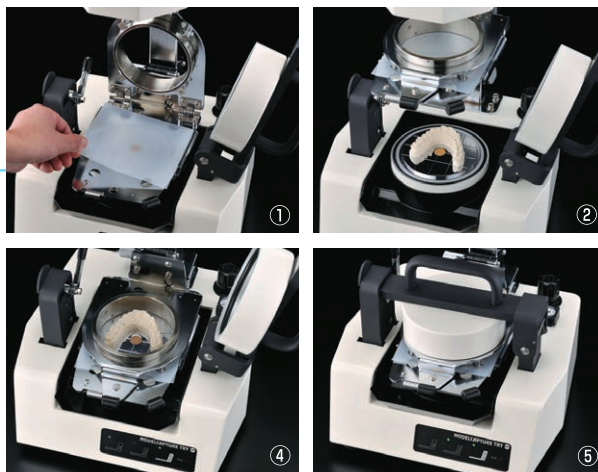

step

4 外形調整、咬合調整

研削材を用いて外形調整して完成です。



成型タイミング

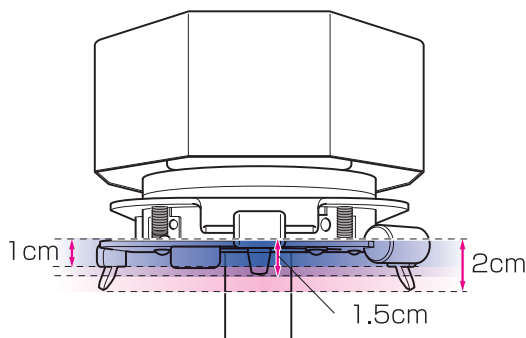

シートの種類	成型タイミング 昇降テーブル面から軟化したシートが垂れ下がった距離	模式図	適正加圧 エア圧力
キャプチャーシート プロ (スポーツマウスガード用)	1~1.5cm ※		0.3MPa
キャプチャーシート ハード (歯科咬合スプリント用材料)	昇降テーブル面から垂れ下がり 始めた状態(約5mm) (成型タイミング直前に軟化面が 一瞬浮き上がります。)		0.5MPa
松風キャプチャーシート (スポーツマウスガード用) EVAシート	1~2cm ※		0.3MPa
松風ハイライト シェードアップ エバシート (マウストレー用シート)	1cm		0.3MPa

※シート厚さにより若干差がありますが、成型タイミング内で薄いシートは早めに、厚いシートは遅めに成型してください。

販売名・一般的名称

販売名	一般的名称	承認・認証・届出番号
モデルキャプチャー トライ	歯科技工用成型器	一般医療機器 医療機器届出番号 26B1X00004000220

包装・価格



モデルキャプチャー トライ 一式

(内容)

本体、模型固定用砂、模型作業台用リング、サンドケース、シリコングリス、エアチューブ(三又ジョイント付) 各1

(別売品)



モデルキャプチャー用 加圧ポット 1個

本体使用時内寸法: Φ90×H90(mm)

仕様

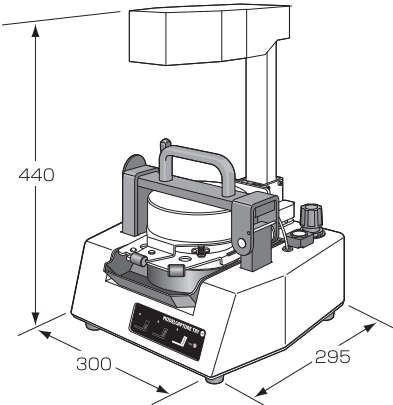
形名	SMC-T
電源電圧および周波数	AC100V±10V、50/60Hz
電源入力	400VA
使用温湿度範囲	温度 10～40℃、湿度 30～75%
供給圧力	0.2～0.6MPa
外形寸法	W300×D295×H440 (mm) 
質量	16kg

※本仕様は、改良のため予告無く変更する場合があります。

関連製品

サーモフォーム用石こう



一般医療機器
医療機器届出番号 26B1X00004000221

ヒドロギプス FS

歯科用硬質石こう
(熱可塑性レジン対応型石こう)

【色調】アイボリー
【包装・価格】
エコパック3kg(1.5kg×2)

サーモフォーム用分離材



アットバニッシュ TF サーモフォーム用分離材

【包装・価格】
130g

この分離材はサーモフォーミング専用です。義歯製作用には使用できませんのでご注意ください。

築盛用レジン材料



管理医療機器
医療機器認証番号 21500BZZ00246000

オーソパレット 歯科矯正用レジン材料

粉液の組み合わせにより、様々な色調表現が可能です。

【包装・価格】
粉100g(クリアー)
(イエロー、ブルー)
液100mL(クリアー、ピンク)

各種 マウストレーの 製作例

●スポーツマウスガード

キャプチャーシート プロ4mm使用、オリジナルデザインで付加価値を高めるラミネート法

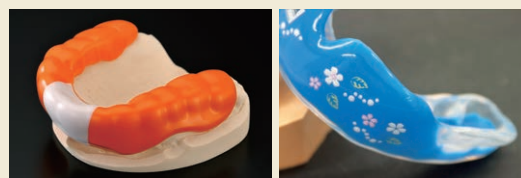

スポーツ等による口腔内の軟組織損傷、歯の破折、脱臼、顎骨折といった外傷を衝撃吸収により予防するためのマウスガードです。また、噛みしめ効果による、集中力・瞬発力アップであらゆるスポーツに効果的とも言われています。

●3DS用トレー (Dental Drug Delivery System)



PMTcによってバイオフィルムを除去した歯面へのフッ素塗布や、歯周ポケットに対して薬剤を注入し、嫌気性菌の活動抑制を目的としたトレーです。

軟質系シート材



キャプチャーシート プロ
マウスガード用成型シート
【寸法】127×127(mm)
【成分】オレフィン系エラストマー
【包装・種類・価格】
クリアー/厚み(1種:2mm) 10枚
厚み(2種:3mm・4mm) 各5枚
カラー/厚み(2種:3mm・4mm) 各5枚
【カラー(ライン色)5色(片面ライン色あり)】
ホワイト(イエロー)、ブラック(ホワイト)、ブルー(イエロー)、
オレンジ(ホワイト)、イエロー(ホワイト)



松風キャプチャーシート
マウスガード用成型シート
【EVAシート】
【寸法】127×127(mm)
【成分】エチレン酢酸ビニル共重合体
【包装】同色12枚
【色調・種類・価格】
クリアー/厚み:3種(2mm, 3mm)
(4mm)
カラー/厚み:1種(4mm)5色
ホワイト、ブラック、ブルー、オレンジ、イエロー

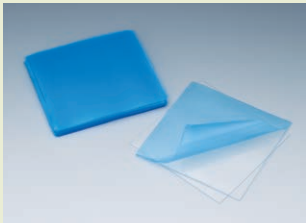

高度管理医療機器 医療機器承認番号 21800BZG10006A01
松風ハイライト ホームエバシート
【寸法】130×130(mm)
【厚み】0.9mm
【包装・価格】12枚

硬質系シート材



一般医療機器 医療機器届出番号 26B1X00004000223
キャプチャーシート ハード
歯科咬合スプリント用材料
【寸法】正方形:1種/127×127(mm)、
円型 :2種/Ø120、Ø125(mm)
【成分】PET(ポリエチレンテレフタレート)
【色調】クリアー
【包装・価格・厚み】
0.5mm 20枚 正方形 円型
0.8mm 20枚
1.0mm 20枚
1.5mm 10枚
2.0mm 10枚

研削・研磨剤



一般医療機器
医療機器届出番号 26B1X00004000134
松風技工用カーバイドバー
キャプチャーカーバ HP
軟性樹脂用カーバイドバー
【形態・包装・価格】
CC7 1本
CC8 1本
CC21 1本

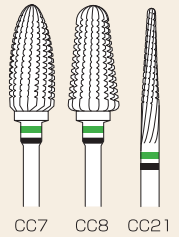

一般医療機器
医療機器届出番号 26B3X00014000009
松風ビッグシリコンポイント HP
歯科用ゴム製研磨材
【形態・包装・価格】
R3(白)研磨仕上げ 6本



一般医療機器
医療機器届出番号 26B1X00004000134
松風技工用カーバイドバー
スプリントカーバ HP
樹脂シート切断用カーバイドバー
【形態・包装・価格】
SP1 1本
SP2 1本

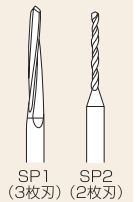

一般医療機器
医療機器届出番号 26B1X00004000134
松風技工用カーバイドバー HP
タングステンカーバイドバー
【形態・包装・価格】
7N 1本
7B 1本

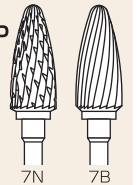

一般医療機器
医療機器届出番号 26B3X00014000009
松風ビッグシリコンポイント HP
紅(くれない)
歯科用ゴム製研磨材
【形態・包装・価格】
147 6本入
100本入



●SAS用スリープスプリント

睡眠時に無呼吸状態になる睡眠時無呼吸症候群(SAS:Sleep Apnea Syndrome)の治療用で、睡眠時に気道確保ができるよう作られたマウストレーです。いびき防止のサイレンサー、スノアガード等の名称があり、症例により様々な形状があります。

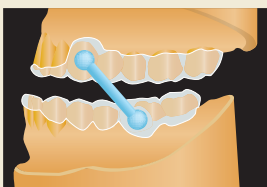

●ナイトガード

キャプチャーシート ハード1mmにて製作

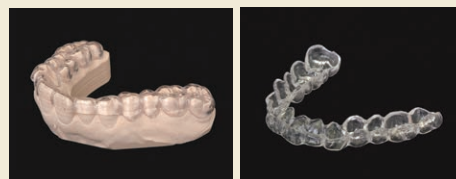

ブラキシズムによる歯質ならびに修復・補綴装置の摩擦・破損の予防のために使用します。

●ホワイトニングトレー

エバシートにて製作

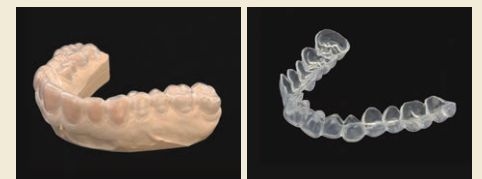

ジェルを一定期間留めさせることを目的としたトレー。歯頸部歯肉縁上に外形ラインを設定し、歯質のみをカバーする形状(写真:スタンダードタイプ)や、歯肉の一部まで被覆する(トラディショナルタイプ)があります。

シングルレイヤーで スポーツマウスガードが作れます。

モールドトランスポジション

MTP テクニック<模型位置移送成形技法>

モールド・トランスポジション・テクニック (MTPテクニック) は、サーモフォーミングにおいてシート圧接直前に模型の位置を移動させて、成型体のシート厚さをコントロールする技法です。

シングルレイヤーでスポーツマウスガードを作る場合、従来法だと前歯部のシート厚さが薄くなるため、マウスガードとしての機能を十分持たせることができません、しかし、このMTPテクニックを行うことにより、圧接時のシートの伸びを阻止して前歯部のシート厚さを確保することができます。

■シート厚さの理論減少厚

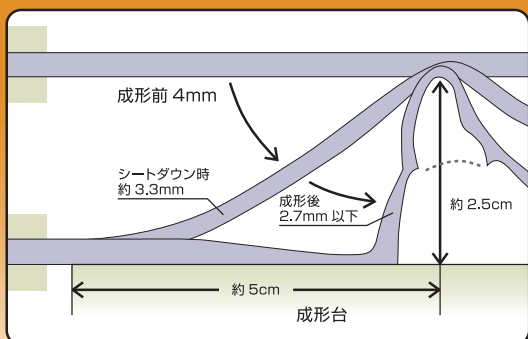

従来法によるシート厚さの減少を模式的に示したものです。
(模型高さを2.5cmと仮定した場合)

Sports mouth guard

■MTPテクニックの操作手順

1 作業台の丸テーブルに置く模型の位置は、移動距離を考慮して通常よりも後方(手前)に寄せて前歯部を多少中央寄りにします。

2 シートの加熱軟化が完了したら模型にかぶせます。



※この段階では吸引スイッチはまだ入れないこと。

3 次に模型の臼歯部後端をゆっくりと押しして前方へ平行移動させます。



※前方への移動距離は、模型の前歯部高径を超えない範囲に止めること。

4 吸引による概成形を行い、その後加圧による精密成形を行います。

■テクニックの違いによる成形体厚さの比較

製作方法	前歯部(mm)	臼歯部(mm)
通法	約2.3	約4.0
MTPテクニック	約3.0	約4.0

※4mm厚シングルレイヤーマウスガードの各実測値

ご使用の際は添付文書等をよく読んでお使いください。

価格は2022年5月現在の標準医院価格(消費税抜き)です。

取扱い店



世界の歯科医療に貢献する

株式会社 松風

●本社:〒605-0983京都市東山区福福上高松町11 お客様サポート窓口(075)778-5482 受付時間8:30~12:00 12:45~17:00(土日祝除く) www.shofu.co.jp

●支社:東京(03)3832-4366 ●営業所:札幌(011)232-1114/仙台(022)713-9301/名古屋(052)709-7688/京都(075)757-6968/大阪(06)6330-4182/福岡(092)472-7595

2205EJJSa