

STANUS DRILL KIT

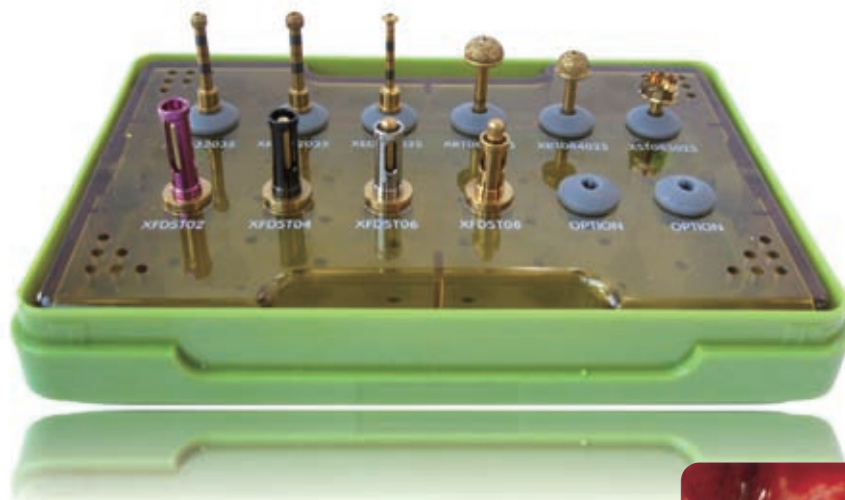

サイナスドリル キット

品番 **deDASK01** ¥140,000

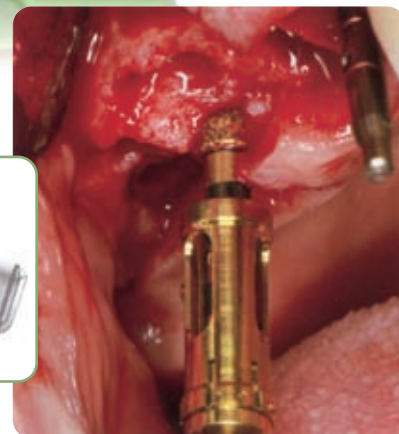
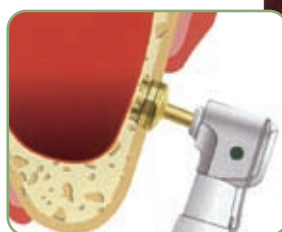
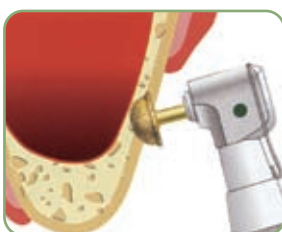
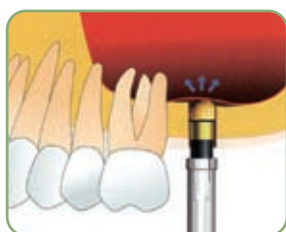

サイナス ドリル

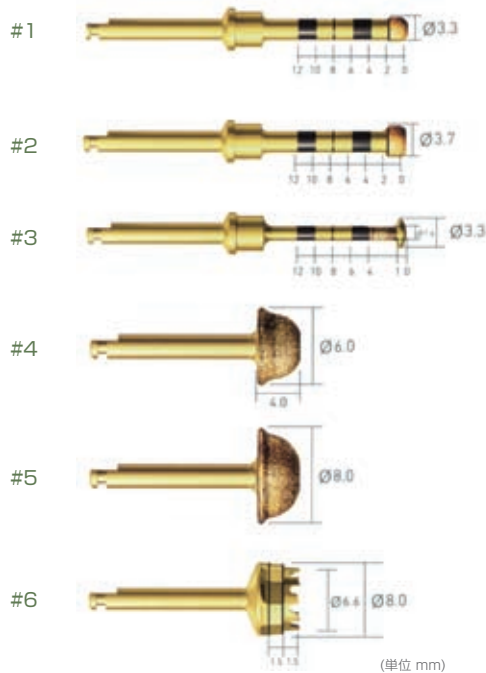

#1 (ソケット用ドリル)	品番 deDASK02	¥20,000
#2 (ソケット用ドリル)	品番 deDASK03	¥20,000
#3 (ソケット用ドリル)	品番 deDASK04	¥20,000
#4 (ラテラル用ドリル)	品番 deDASK05	¥20,000
#5 (ラテラル用ドリル)	品番 deDASK06	¥20,000
#6 (ラテラル用トレフィル)	品番 deDASK07	¥20,000



サイナスドリル用ストッパー



08 (8mm用)	品番 deXFDST8	¥4,000
06 (6mm用)	品番 deXFDST6	¥4,000
04 (4mm用)	品番 deXFDST4	¥4,000
02 (2mm用)	品番 deXFDST2	¥4,000

一般医療機器 特管非該当 医療機器届出番号:13B1X10089000561

※ 全て税抜き価格です

サイナスドリル #1～#3

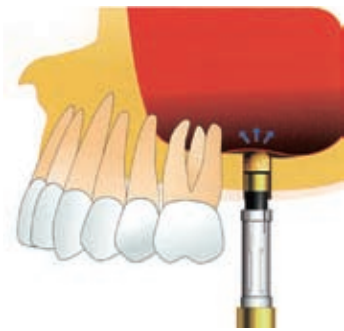

① サイナスドリル#1、#2を使用して、残りの骨（1mm）を僅かな陥没が感じられるまで穿孔して下さい。



② ドーム型のキュレットを使用してシュナイダー膜を持ち上げます。

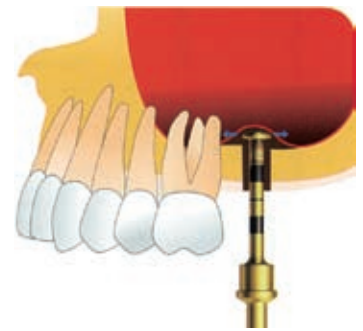

③ サイナスドリル#3を使用してシュナイダー膜を剥離します。

サイナスドリル #3

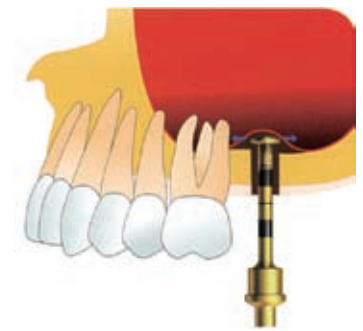

オステオームで上顎洞底骨を脱臼した後、サイナスドリル#3にてシュナイダー膜を丁寧に持ち上げます。

サイナスドリル #4,#5

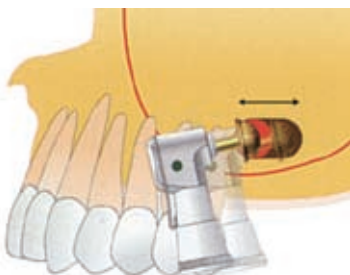
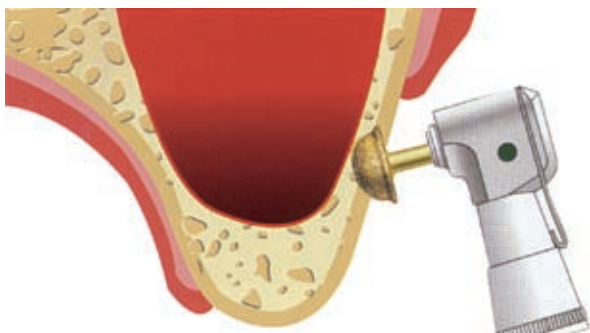

サイナスドリル#4、#5でシュナイダー膜に到達するよう、45°の角度で上顎洞側壁を形成していき骨窓を薄くしていきます。

サイナスドリル #6

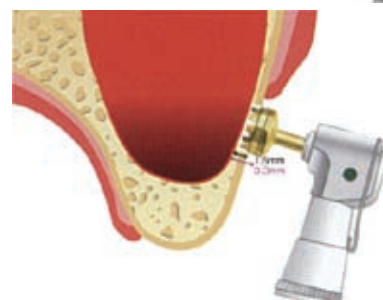
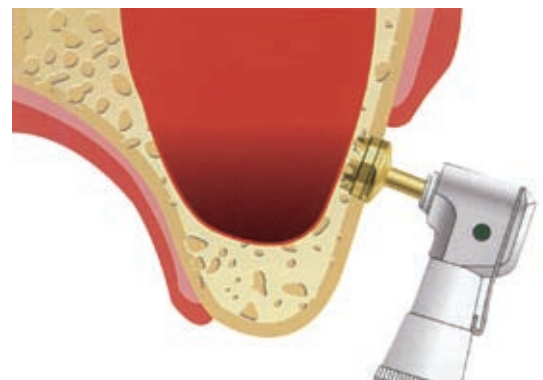

サイナスドリル#6はトレフィンバーのように上顎洞側壁から骨窓の骨を切離すためのドリルです。